

ВЪЗМОЖНИ ПРОБЛЕМИ

Нормални функции

Проверете следните точки преди да потърсите помощта на упълномощен техник

Климатикът не стартира веднага	При рестартиране защитния механизъм спира работата на компресора за около 3 минути, за да предотврати претоварването на системата.
Чува се шум	По време на работа и веднага след спиране на климатика може да се чува звук на течаща вода. Възможно е преливането на охладителна течност по време на работа на системата да продължи около 2 - 3 минути.
	Саморазмразяването в режим Отопление може да породѝ леко свистене.
Влага и пара	При рязко охлаждане на въздух с висока влажност по вътрешното тяло се образува воден конденз.
	При саморазмразяване на външния агрегат е възможно отделянето на водна пара.
Вода капе от външното тяло	Водата се образува във външното тяло по време на саморазмразяване.
Миризми	Миризмите от въздуха в стаята (цигарен дим, мебели,...) не могат да се отстранят напълно от филтрите на вътрешното тяло.
Спрял или слаб въздушен поток	В началото на режим Отопление, скоростта на вентилатора е много ниска до загряването на вътрешните части на инсталацията.
	Ако в режим Отопление стайната температура се покачи над зададената, външният агрегат ще спре работа, а вентилаторът на вътрешното тяло ще се върти съвсем слабо.
	При саморазмразяване в режим Отопление инсталацията спира работа за 6-12 минути.
	В режим Автоматичен-Поддръжка или в режим Изсушаване вентилаторът работи много бавно.

Проблеми, които можете да отстраните сами

Климатикът не работи (червеният индикатор не	<ul style="list-style-type: none">- Включен ли е в ел. мрежата;- Проверете предпазителите;- Включена ли е инсталацията с ON (стр.2);- Проверете TIMER програмата.
Климатикът не отоплява/охлажда пълноценно	<ul style="list-style-type: none">- проверете въздушния филтър за замърсяване;- проверете зададената температура;- проверете за предмети, които пречат на въздушния поток;- проверете за отворени врати и прозорци;- не допускайте пряка слънчева светлина в стаята;- проверете за включени отоплителни уреди.

При всякакви проблеми, които не можете да определите и отстраните, потърсете помощта на упълномощения регионален сервиз!

Централен сервиз: тел. 02/965 00 65, www.bulclima.com

GENERAL

FUJITSU GENERAL Ltd., Japan

Ръководство за експлоатация

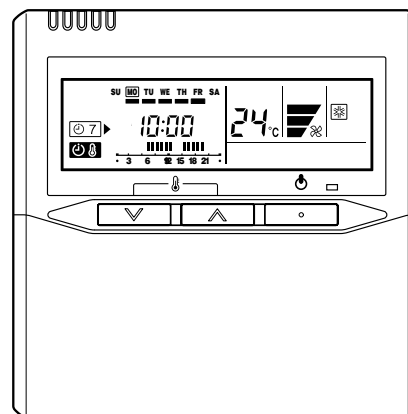
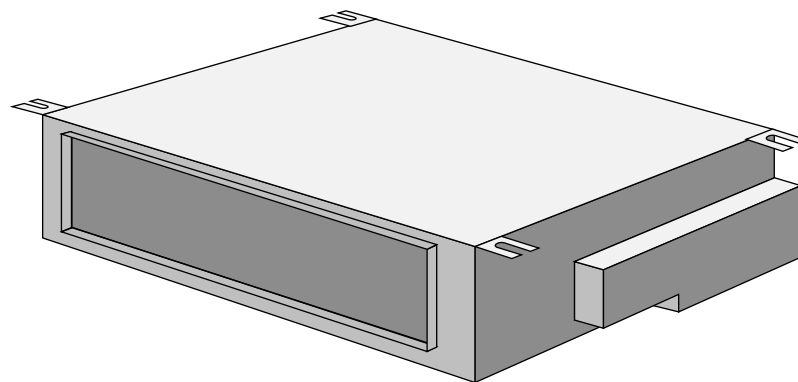

Модели
ARH 12L
ARH 14L
ARH 18L

ОПИСАНИЕ НА СИСТЕМАТА

Вътрешно тяло

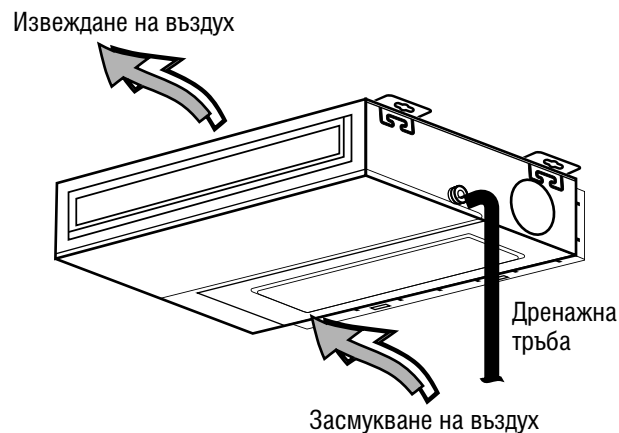

Външно тяло

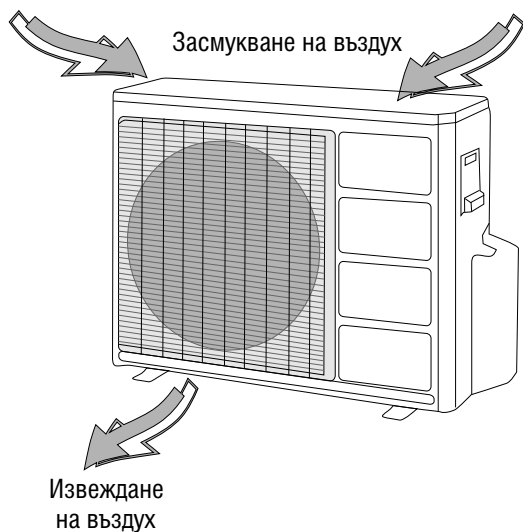

Препоръки

1. Преохлаждането и прегряването на стаята са вредни за здравето и консумират повече електро енергия.
2. Не допускайте пряка слънчева светлина в стаята. Прегряването затруднява нормалната работа на системата.
3. Избягвайте (доколкото е възможно) отварянето на прозорци и врати в климатизираното помещение.
4. Насочете хоризонталните и вертикалните щори на вътр. тяло за равномерно разпределение на потока.
5. Проветрявайте стаята при изключен климатик.

Безопасност

1. Не използвайте климатичната инсталация за други цели (сушене на дрехи, отглеждане на растения и др.)
2. Не включвайте отоплителни уреди в близост до вътр. тяло, защото пластмасовите части могат да се разтопят.
3. Не обливайте вътрешното тяло с вода- това може да причини късо съединение.

ПОДДРЪЖКА НА СИСТЕМАТА

1. Почистване на секция „въздушен филтър“ към вентилационната инсталация:

- почистването на филтърната секция се осъществява минимум на всеки 15-30 дни в зависимост от експлоатационното натоварване на инсталацията;
- изключете климатика от електрическия превключвател;
- не обливайте климатика с вода!
- при почистване използвайте прахосмукачка за филтърната материя, а при необходимост я заменете с нова;
- не използвайте разреждатели и/или разтворители, дезодоранти и др. запалими вещества..

2. Ако няма да използвате климатика повече от един месец:

- оставете инсталацията да работи половин ден в режим ВЕНТИЛАЦИЯ при сухо време (така ще отстраните влагата от вътрешните механизми);
- изключете от ел. превключвателя;

3. Подготовка за работа

- проверете да няма предмети, пречещи на нормалния въздушен поток;
- включете ел. превключвателя.

SET BACK

Настройка на таймера за определена температура

1. Натиснете бутона SET BACK за промяна на настройките и включване на индикатора за потвърждение SET BACK;

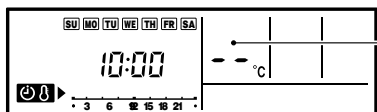

Ако температурата за този режим не бъде установена, ще бъдат изброени символите "- -"

2. Натиснете и задръжте бутона за настройки (SET) в продължение на 2 и повече секунди;

3. При избор на ден и избор на време за работа изпълнете същата процедура, необходима за настройка на седмичния таймер. Бутон DELETED се използва така, както и в процеса по отстраняване на настройките на седмичния таймер;

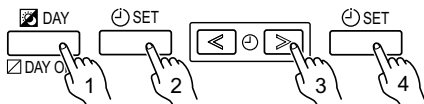

4. За установяване на температурата натиснете бутона за настройка на температурата. (Диапазонът на температурата е същия както и на установения режим на работа.);



5. Повторете стъпки 3 и 4. Натиснете и задръжте бутона SET 2 секунди и повече за запазване на настройките на таймера за специална температура.

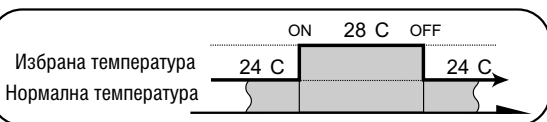

Работа на SET BACK (включване/изключване)

Включване

Натиснете бутона SET BACK. Индикаторът за потвърждение на настройките ще се появи за 5 секунди, след което таймерът се включва автоматично.

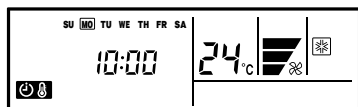

Пр. Информация на дисплея при работа на таймера SET BACK (времето за работа не се показва)

Изключване

Натиснете бутона SET BACK, след това бутона DELETED до появяването на индикатора за потвърждаване режима SET BACK. Дори и да натиснете бутона SET BACK отново режима SET BACK ще бъде деактивиран.

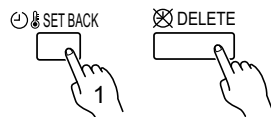

ЗАБЕЛЕЖКА

Таймерът за избор на специална температура SET BACK се използва само за настройка на температурата и не може да се използва за включване и изключване на климатика. Таймерът SET BACK може да бъде използван два пъти на ден, но само при една установена температура.

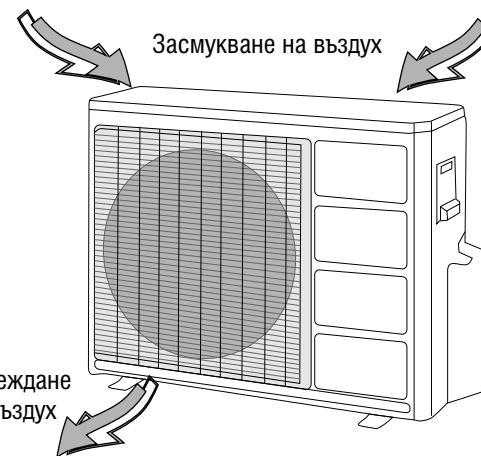

Работни параметри

Условия за оптимална работа на системата

Режим	Външна t°C	Вътрешна t°C
Охлаждане	18 до 46°C	18 до 32°C
Изсушаване	18 до 46°C	18 до 32°C
Отопление	0 до 21°C	до 30°C

- Ако системата се използва продължително време при висока влажност на въздуха, по повърхностите може да се образува конденз.
- След прекъсване на захранването (спиране на тока) климатикът се връща в последния си работен режим.
- Ако захранването прекъсне по време на изпълнение на програмата TIMER, зададените параметри (час и режим) се изтриват от паметта на процесора.
- При по-високи температури автоматичната система за защита прекъсва работата на инсталацията. При много ниски температури е възможно обледеняване на топлообменника и повреда на агрегатите.
- След възстановяване на захранването зеленият светлинен индикатор (TIMER) мига докато не препрограмирате процесора с помощта на дистанционното управление.

Технически характеристики	ARH 12 L		ARH 14 L		ARH 18 L		
	Вътрешно	Външно	Вътрешно	Външно	Вътрешно	Външно	
Мощност (BTU/h)	Охлаждане				17 800		
	Отопление				21 200		
Мощност (kW)	Охлаждане		3.50	4.30	5.20		
	Отопление		4.00	4.80	6.20		
Изсушаване (l/h)					1.7		
Циркулация на въздуха (m³/h)					800	2 800	
Консумиран ток (A)	Охлаждане				7.40		
	Отопление				8.30		
Консумирана мощност (kW)	Охлаждане		1.15	1.37	1.70		
	Отопление		1.32	1.49	1.90		
Размери (mm)	Височина	217	650	217	650	217	650
	Дължина	953	830	953	830	953	830
	Ширина	595	320	595	320	595	320
Нетно тегло (kg)	25	54	25	54	25	54	

ДИСТАНЦИОННО УПРАВЛЕНИЕ

- 1 START/STOP бутон за включване и изключване на климатика.
- 2 Бутон SET TEMP. за избор на желана температура.
- 3 Бутон MASTER CONTROL за избор на операционен режим (автоматичен, отопление, охлаждане, вентилация)
- 4 Бутон FAN CONTROL за регулиране на скоростта на вентилатора на вътрешното тяло.
- 5 Бутон THERMO SENSOR за избор на стайната температура.
- 6 Бутон ENERGY SAVE за включване и изключване в режим за пестене на ел. енергия.
- 7 Бутон CLOCK ADJUST за настройка на текущо време.
- 8 Бутон DAY/DAY OFF за избор на текущия ден.
- 9 Бутон SET BACK, за промяна на вече избраната температура.
- 10 Бутон SET TIME използва се при програмиране на таймера и за настройка на текущо време.
- 11 Бутон DELETE за отмяна режима на работа на таймера.
- 12 Бутон SET - задаване на настройки.
- 13 Индикатор Operation - свети в режим на работа.
- 14 Индикация CLOCK показва текущото време TIMER показва програмираното за таймера време (от 0 до 23:59)
- 15 Индикации Operation за избор на режим на работа на климатика.
- 16 Индикации на вентилатора показва избраната скорост на вентилатора:

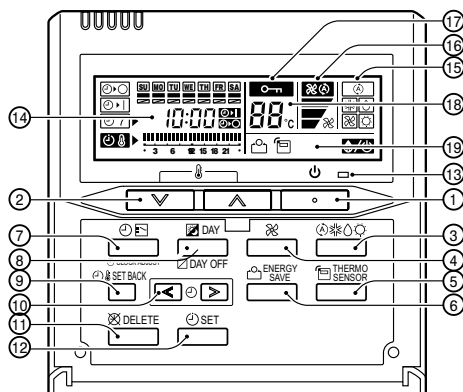

- AUTO - автоматична: в режими Охлаждане и Отопление, скоростта на вентилатора се променя в зависимост от стайната температура, а в режим Вентилация се установява автоматично на MED.
- HIGH - висока
MED - средна
LOW - ниска
- 17 Индикатор за функцията Operation Lock (за ограничаване достъпа на деца).
 - 18 Индикация TEMP. показва избраната температура. В зависимост от климатичните условия в помещението и размерите на самото помещение, температурата на дисплея може да се различава от реалната.
 - 19 Индикатор за функциите на климатика

Индикации при повреда

Когато възникне проблем с климатика, той прекратява работа и вместо индикация CLOCK, върху дисплея на дистанционното управление се появява индикация "E:EE".

1. Ако свети лампата, указваща че климатикът работи, натиснете бутона START/STOP, за да изгасне.

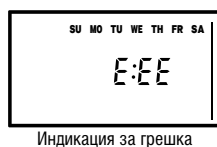
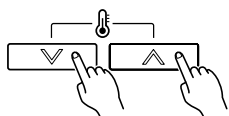

2. Натиснете едновременно бутоните SET TEMP. за 5 сек., за да стартирате автодиагностичния режим на климатика. На мястото на таймера се появява кода на съответната грешка.

3. Натиснете отново бутоните SET TEMP. за 5 сек., за да прекратите автодиагностичния режим.

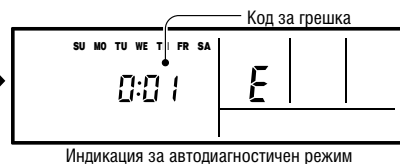

5. Повторете стъпки 3 и 4
За завършване на настройките на седмичния таймер натиснете и задръжте бутона SET в продължение на 2 и повече секунди.

6. С натискането на бутона DELETE по време на изпълнение на стъпки 3 и 4 времето за работа на избрания ден ще бъде отстранено.
При избор на всички дни установеното време за работа ще бъде отстранено.

WEEKLY TIMER (Включване/изключване)

Включване

След избора на седмичния таймер той започва да работи автоматично.

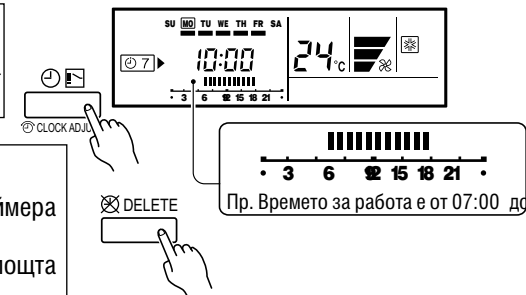

Изключване

За отмяна на режима на работа на таймера натиснете бутона DELETE.
Таймерът може да бъде изключен и чрез помощта на бутона за настройки на същия.

DAY OFF (Време за изключване при отсъствие)

1. По време на настройките на седмичния таймер задръжте бутона SET в продължение на 2 и повече секунди за установяване на деня;
2. Изберете ден за изключване
3. Натиснете бутона DAY/DAY OFF за 2 или повече секунди за да установите деня за изключване;
4. Задръжте бутона SET натиснат 2 или повече секунди, за да запаметите избрания ден за изключване.

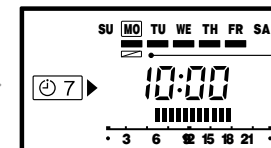
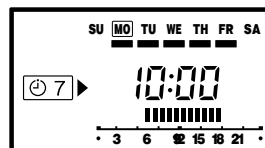
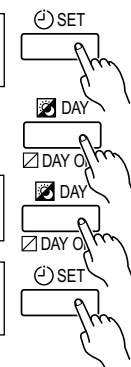

Указва денят за изключване

Пр. Ден за изключване - понеделник

ЗАБЕЛЕЖКА

Настройките на ден за изключване са възможни само за дните, които имат вече установен седмичен режим.

ПРОГРАМИРАНЕ

ON/OFF TIMER (Включване/изключване в определен час)

1. Натиснете CLOCK ADJUST бутона, за да изберете програма ON или OFF TIMER;

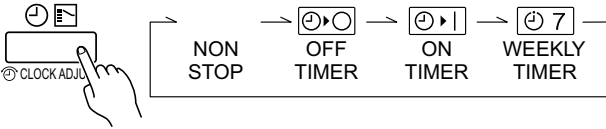

Последователно на екрана на дистанционното управление се сменят символите за програмиране на времето за работа на системата:

2. С бутоните SET TIME задайте часа, в който искате инсталацията да се изключи;



Ако желаете да прекратите програмата, натиснете DELETE.
Ако желаете да промените часа на изключване, повторете горните операции.

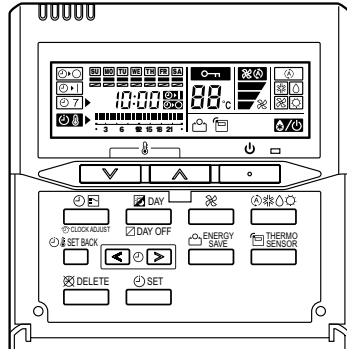

3. За спиране работата на климатика, натиснете отново бутона CLOCK ADJUST.

WEEKLY TIMER (СЕДМИЧЕН ТАЙМЕР)

1. Натиснете CLOCK ADJUST (бутона за настройки на таймера), за да изберете седмичния таймер;

2. Натиснете и задръжте бутона SET в продължение на 2 или повече секунди;

3. За избор на ден от седмицата натиснете бутон DAY, а след това SET за запаметяване на избора;

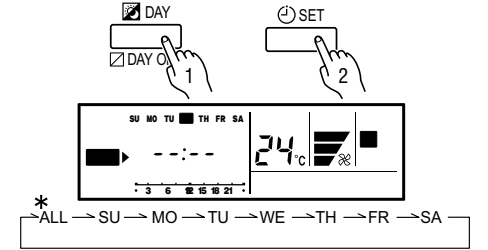

*(ALL) Всички дни от седмицата могат да бъдат избрани заедно, тогава се появява около наименованието на всеки един от дните.

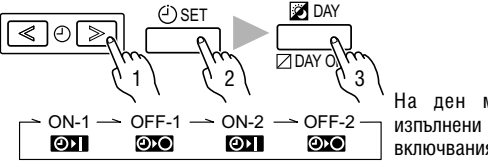

4. Натиснете бутона за настройка на времето за установяване на необходимото време, а след това бутон SET за запаметяване и преход към следваща включено(ON) или изключено (OFF) настройка.



На ден могат да бъдат изпълнени настройки до две включения и изключения.

Код на грешка	Описание
E:00	Комуникационна грешка (вътрешно тяло - дистанционно управление)
E:01	Комуникационна грешка (вътрешно тяло - външно тяло)
E:02	Изключен датчик за стайна температура
E:03	Късо съединение в датчика за стайна температура
E:04	Изключен датчик на топлообменника на вътрешното тяло
E:05	Късо съединение в датчика на топлообменника на вътрешното тяло
E:06	Изключен датчик на топлообменника на външното тяло
E:07	Късо съединение в датчика на топлообменника на външното тяло
E:08	Грешка в захранването

Код на грешка	Описание
E:09	Грешка във функционирането на щорите
E:0A	Изключен датчик на външното тяло
E:0b	Късо съединение в датчика на външното тяло
E:0C	Изключен датчик на отводнителната система
E:0d	Късо съединение в датчика на отводнителната система
E:0E	Високо напрежение в системата
E:0F	Прекомерна температура в отводнителната система
E:11	Несъвместимост в отделните тела
E:12	Грешка във вентилатора на вътрешното тяло

Сверяване на часовника

1. Натиснете бутона CLOCK ADJUST, за да регулирате седмичния таймер.

2. Задръжте бутона SET за около 2 сек.

3. Натиснете бутона DAY, изберете ден от седмицата и натиснете бутона SET, за да потвърдите условията.

4. С бутоните SET TIME задайте точно време (през 1 мин.)

5. Натиснете бутона CLOCK ADJUST, за да прекратите настройките.

Ако желаете да промените текущия работен режим (охлаждане, отопление, изсушаване...), зададената температура, скоростта на вентилатора и позицията на вертикалните жалюзи, изчакайте 3 секунди до появата на останалите символи на дистанционното управление, след което можете да използвате съответните бутони за промяна на параметрите.

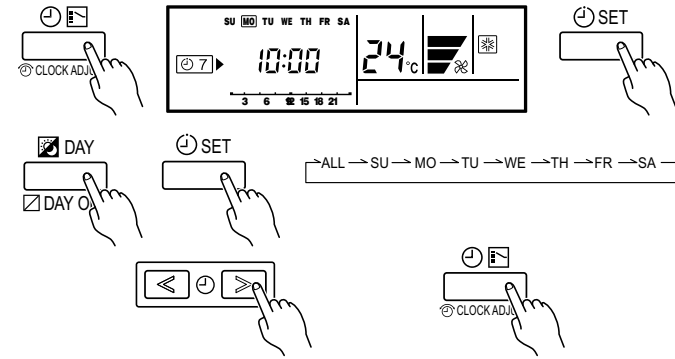

Работа в система

Едно дистанционно управление може да управлява до 16 климатика в група, които трябва да бъдат свързани по горната схема.

1. Натисни бутон ZONE CONTROL

Всички свързани климатици спират работа.

На дист. управление светва лампа ZONE CONTROL в зелено.

2. За край на операцията натиснете отново бутон ZONE CONTROL

Всички свързани климатици подновяват работата си. ZONE лампата изгасва.

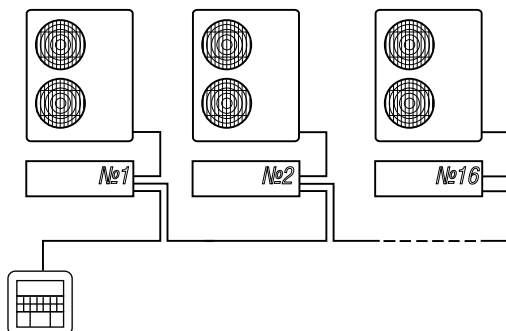

РАБОТНИ РЕЖИМИ

Режими Охлаждане, Отопление, Вентилация

1. Натиснете СТАРТ/СТОП бутона за включване на климатичната инсталация

2. Натиснете бутона MASTER CONTROL докато изберете желания режим;

3. Задайте с помощта на бутоните SET TEMP. желана температура.

4. Чрез бутоните FAN CONTROL задайте желаната от вас скорост на въртене на вентилатора на вътрешното тяло.

5. За спиране работата на климатичната инсталация, натиснете повторно бутона СТАРТ/СТОП.

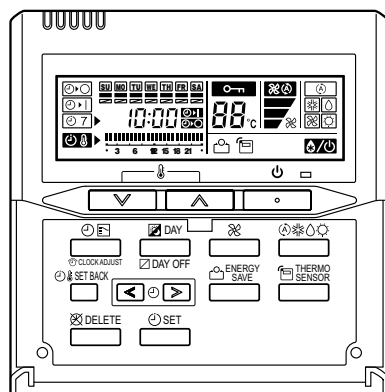

Отопление: ● Задайте с помощта на бутоните SET TEMP. по-висока стайна температура в обхват от 16 до 30°C. Ако зададете температура по-ниска от стайната, климатикът няма да работи!

След включване в режим Отопление вентилаторът ще работи на НИСКА скорост от 3 до 5 мин., за да може нагревателят на вътрешното тяло да достигне оптимална температура. След това вентилаторът ще се включи в избрания от вас режим.

● При много ниски температури е възможно по външния агрегат да се образува лед, който намалява неговата производителност. Агрегатът от време на време автоматично ще стартира **режим на саморазмразяване**, при което затоплянето се прекъсва временно, а индикаторът OPERATION мига бавно.

ВНИМАНИЕ! Не включвайте климатика в режим Отопление, когато външната температура надвишава +10°C.

Охлаждане: ● Задайте с помощта на бутоните SET TEMP.(+/-) желаната от вас по-ниска стайна температура в обхват от 18 до 30°C. Ако зададете температура, по-висока от стайната, климатикът няма да работи!

Изсушаване: ● Климатикът поддържа стайната температура при постепенно понижаване на влажността на въздуха. Вентилаторът работи в автоматичен режим.

Вентилация: ● Вентилаторът работи в избрания от вас режим на циркулация на въздуха без промяна на температурата.

Режим за пестене на енергия

1. Натиснете бутон ENERGY SAVE, за да влезете в икономичен режим на работа. Лампата ENERGY SAVE светва на дисплея.

2. Изключването на климатика автоматично прекратява режима.

Ако е програмиран с режим TIMER, топлообменника ще влезе в енергоспесяващ режим, когато климатикът се стартира сам в зависимост от зададения час.

Работа в режим ОХЛАЖДАНЕ

След като стартирате режима ENERGY SAVE, зададената температура ще бъде повишена с около 0,5°C в продължение на 30 мин. При достигане на разлика 1°C, температурата се задържа постоянна.

Работа в режим ОТОПЛЕНИЕ

След като стартирате режима ENERGY SAVE, зададената температура ще бъде понижена с 1°C в продължение на 30 мин. При достигане на разлика 2°C, температурата се задържа постоянна.